

Jernbanenyheder fra BL

Offentliggøres på **Banesiden, Nyheder, Jernbanenyheder af BL**
Sendt søndag 22. august 2021 til <http://john-nissen.dk/banesiden>

I denne indholdsfortegnelse er anført alle kapitler og de fleste overskrifter. Der er ud for overskrifterne angivet på hvilken side, kapitlet begynder. Ved at læse sidetallet på næste kapitel kan der dannes et indtryk af kapitlets omfang. Står der intet under et kapitel, bringes der intet. Rækkefølgen er kronologisk i hvert kapitel og dækker hovedsagelig perioden i **uge 32**

mandag 9. august 2021 – søndag 15. august 2021

1 **INDHOLDSFORTEGNELSE**

DEN DAGLIGE DRIFT (VEST)

DEN DAGLIGE DRIFT (ØST)

PRIVATBANERNE OG ANDRE OPERATØRER

4 **KØREPLANER**

Tog RA 5904 mellem Struer og Herning via Holstebro, afgang kl. 05:03, er aflyst
Tog RA 5107 mellem Ølgod og Skjern via Tarm, planlagt ankomst til Skjern kl. 6:33
Tog 5110 mellem Tarm og Esbjerg via Varde, planlagt ankomst til Esbjerg kl. 07:06
Tog RA 2848 mellem Svendborg og Odense, afgang kl. 15:33, er aflyst
Tog RA 2849 mellem Odense og Svendborg, afgang kl. 14:46, er aflyst
Tog RA 2856 mellem Svendborg og Odense, afgang kl. 17:33, er aflyst
Tog RA 2857 mellem Odense og Svendborg, afgang kl. 16:46, er aflyst
Tog RA 4649 mellem Odense og Svendborg, afgang kl. 15:13, er aflyst
Tog RA 4652 mellem Svendborg og Odense, afgang kl. 16:03, er aflyst
Rettelse til tidligere information. Tog RA 2848 mellem Svendborg og Odense via Ringe
Rettelse til tidligere information. Tog RA 2857 mellem Odense og Svendborg via Ringe
Rettelse til tidligere information. Tog RA 2856 mellem Svendborg og Odense via Ringe
Tog RA 5474 mellem Viborg og Aarhus H via Langå, planlagt ankomst til Aarhus H kl. 18:49
Mandag blev 9 tog aflyst
Tog RA 5509 mellem Struer og Thisted afgang kl. 06:10, er aflyst
Tog RA 5508 mellem Thisted og Struer afgang kl. 07:42, er aflyst
Tog RA 2821 mellem Odense og Svendborg, afgang kl. 07:46, er aflyst
Tog RA 2820 mellem Svendborg og Odense, afgang kl. 08:33, er aflyst
Tog RA 5449 mellem Aarhus H og Viborg, afgang kl. 12:25, er aflyst
Tog RA 5450 mellem Viborg og Aarhus H, afgang kl. 13:39, er aflyst
Tog RA 5643 mellem Aarhus H og Struer via Silkeborg, afgang kl. 15:49, er aflyst
Tog RA 5949 mellem Vejle og Struer via Herning, afgang kl. 16:04, er aflyst
Tog RA 2852 mellem Svendborg og Odense via Ringe, afgang kl. 16:33, er aflyst
Tog RA 2853 mellem Odense og Svendborg via Ringe, afgang kl. 15:46, er aflyst
Tog RA 5974 mellem Struer og Herning via Holstebro, afgang kl. 19:03, er aflyst
Tog RA 5973 mellem Vejle og Struer via Herning, planlagt ankomst til Struer kl. 23:48
Tirsdag blev 12 tog aflyst
Tog RA 5420 mellem Viborg og Aarhus H, afgang kl. 08:39, er aflyst
Tog RA 5419 mellem Aarhus H og Viborg, afgang kl. 07:25, er aflyst
Tog RA 5021 mellem Esbjerg og Ribe, afgang kl. 08:15, er aflyst
Tog RA 5616 mellem Struer og Herning, afgang kl. 08:33, er aflyst
Tog RX 5611 mellem Herning og Struer, afgang kl. 09:12, er aflyst
Tog RA 4656 mellem Ringe og Odense via Hjallesø, afgang kl. 17:30, er aflyst
Tog RA 4660 mellem Ringe og Odense, afgang kl. 18:30, er aflyst
Tog RA 2661 mellem Odense og Ringe, afgang kl. 18:00, er aflyst
Tog RA 4661 mellem Odense og Svendborg via Ringe, afgang kl. 18:13, er aflyst
Tog RA 4664 mellem Svendborg og Odense via Ringe, afgang kl. 19:03, er aflyst
Opdatering vedr. tog 2661 mellem Odense og Ringe
Arriva kan i øjeblikket ikke køre tog mellem Ringe og Odense via Fruens Bøge
Arriva kan i øjeblikket ikke køre tog mellem Svendborg og Odense via Ringe

Arriva kan i øjeblikket ikke køre tog mellem Ringe og Svendborg via Kværndrup
Arriva kan i øjeblikket ikke køre tog mellem Odense og Svendborg via Ringe
Arriva kan i øjeblikket ikke køre tog mellem Svendborg og Odense via Ringe
Vi har desværre aflysninger mellem Odense og Svendborg grundet afledte virkninger

Onsdag blev 10 tog aflyst

Tog RA 5467 mellem Aarhus H og Viborg, afgang kl. 15:25, er aflyst

Tog RA 5468 mellem Viborg og Aarhus H, afgang kl. 16:39, er aflyst

Tog RA 5949 mellem Herning og Struer, afgang kl. 17:00, er aflyst

Tog RA 5354 mellem Herning og Aarhus H, afgang kl. 15:58, er aflyst

Tog RA 5483 mellem Aarhus H og Struer via Viborg, afgang kl. 17:54, er aflyst

Tog RA 5974 mellem Struer og Herning afgang kl. 19:03, er aflyst

Tog RA 5374 mellem Herning og Skanderborg via Silkeborg, afgang kl. 21:15, er aflyst

Rettelse til tidligere information vedr. tog RA 5974 mellem Struer og Herning

Tog RA 5362 mellem Skjern og Aarhus H via Kibæk, afgang kl. 17:18, er aflyst

Opdatering vedr. tog 5362 mellem Skjern og Aarhus H

Tog RA 5389 mellem Skanderborg og Herning afgang kl. 22:37, er aflyst

Tog RA 5994 mellem Struer og Herning afgang kl. 23:03, er aflyst

Tog RA 5369 mellem Herning og Skjern via Kibæk, afgang kl. 19:02, er aflyst

Opdatering vedr. tog 5369 mellem Herning og Skjern

Rettelse: Tog RA 5374 mellem Herning og Aarhus H via Silkeborg med afgang kl. 21:15

Torsdag blev 11 tog aflyst

Tog RA 5410 mellem Langå og Aarhus H, afgang kl. 07:15, er aflyst

Tog RA 5435 mellem Aarhus H og Langå, afgang kl. 09:54, er aflyst

Tog RA 5942 mellem Struer og Vejle via Herning, afgang kl. 11:03, er aflyst

Tog RA 5937 mellem Vejle og Herning afgang kl. 13:04, er aflyst

Tog RA 5933 mellem Herning og Struer, afgang kl. 13:00, er aflyst

Tog RA 5648 mellem Herning og Aarhus H via Silkeborg, afgang kl. 17:32, er aflyst

Tog RA 5354 mellem Herning og Aarhus H via Silkeborg, afgang kl. 15:58, er aflyst

Tog RA 5381 mellem Aarhus H og Herning via Silkeborg, afgang kl. 20:18, er aflyst

Tog RA 5958 mellem Struer og Vejle via Herning, afgang kl. 15:03, er aflyst

Tog RA 5953 mellem Vejle og Herning via Give, afgang kl. 17:04, er aflyst

Tog RA 5483 mellem Aarhus H og Struer via Viborg, afgang kl. 17:54, er aflyst

Tog RA 5386 mellem Skjern og Herning afgang kl. 23:45, er aflyst

Tog RA 5477 mellem Aarhus H og Struer via Viborg, afgang kl. 16:54, er aflyst

Tog RA 5651 mellem Aarhus H og Herning via Silkeborg, afgang kl. 17:49, er aflyst

Tog RA 5487 mellem Aarhus H og Struer via Viborg, afgang kl. 18:54, er aflyst

Tog RA 5487 mellem Aarhus H og Viborg via Langå, afgang kl. 18:54, er aflyst

Tog RA 5984 mellem Struer og Vejle via Herning, afgang kl. 21:03, er aflyst

Tog RA 5965 mellem Herning og Struer afgang kl. 21:00, er aflyst

Tog RA 5977 mellem Vejle og Herning afgang kl. 23:04, er aflyst

Tog RA 5487 mellem Viborg og Struer afgang kl. 20:04, er aflyst

Tog RA 5990 mellem Struer og Herning via Holstebro, afgang kl. 22:03, er aflyst

Tog RA 5990 mellem Herning og Vejle afgang kl. 22:58, er aflyst

Tog RA 5385 mellem Herning og Skjern via Kibæk, afgang kl. 23:02, er aflyst

Tog RA 5810 mellem Struer og Aarhus H via Viborg, afgang kl. 22:17, er aflyst

Fredag blev 22 tog aflyst

Tog RA 2821 mellem Odense og Svendborg, afgang kl. 07:46, er aflyst

Tog RA 2820 mellem Svendborg og Odense, afgang kl. 08:33, er aflyst

Tog RA 2829 mellem Odense og Svendborg, afgang kl. 09:46, er aflyst

Tog RA 2828 mellem Svendborg og Odense, afgang kl. 10:33, er aflyst

Tog RA 2837 mellem Odense og Svendborg, afgang kl. 11:46, er aflyst

Tog RA 2836 mellem Svendborg og Odense, afgang kl. 12:33, er aflyst

Tog RA 2845 mellem Odense og Svendborg, afgang kl. 13:46, er aflyst

Tog RA 2844 mellem Svendborg og Odense, afgang kl. 14:33, er aflyst

Lørdag blev 8 tog aflyst

Tog RA 5813 mellem Aarhus H og Viborg via Langå, afgang kl. 22:59, er aflyst

Søndag blev 1 tog aflyst

Aflyste tog i uge 32-2021

Fejl i togkategori på visse 56XX-tog

Sporarbejde mellem Aarhus og Viborg 16.-18. august og 23.-25. august
Sporarbejde mellem Struer og Vejle d. 17. august
Sporarbejde mellem Aarhus og Herning d. 22.-26. august

TRÆKKRAFT
GODSVOGNE
PERSONVOGNE
TOGSÆT
S-TOG
METRO
FÆRGER
VETERANMATERIEL OSV.
SPECIALKØRETØJER
SKROTBUKLEN

14 **FASTE ANLÆG**

Bortfald af brugen af begrebet "PSA"
Arriva har fået monteret »skelpæle« på mdt Str
Lokalinstrukser for værkstedsområder

17 **UDLAND**

Togstrejker i Tyskland kan koste virksomheder dyrt

17 **DIVERSE**

Du kan snart rejse CO₂ neutralt med DSB

18 **BILAG**

Fortegnelse over forkortelser, Overkørsler, Færdselstavler
Vehicle Keeper Marking Register – VKM, Togekspeditionssteder
Stednavneforkortelser i Jylland, omkring Struer, på Fyn
Stednavneforkortelser på Sjælland, Lolland-Falster, omkring København, omkring Næstved

Jernbanenyheder

Overrubrikker sat med Arial 12 pkt.

Underrubrikker sat med Arial 10 pkt.

Brødtekst sat med Arial 10 pkt.

Figurtekster sat med Arial 9 pkt.

Fodnoter sat med Arial 9 pkt.

Tekstbehandling Corel® WordPerfect® 8 konverteret til Adobe® Acrobat® Reader® DC

Må citeres med tydelig kildeangivelse

Søgemuligheder i Adobe Acrobat Reader DC

For let at kunne finde og læse en tekst **brug** søgemaskinen  eller **Søg efter** ved at taste Ctrl+F.

I feltet **Find** indtastes de(t) ønskede ord, der søges efter. Klik på **Næste** for til at blive ledt dertil.

Ikke altid kan søgefunktionen finde overskriften, idet den kan være ændret lidt.

Der kan også vælges avanceret søgning Shift+Ctrl+F **Søg**, hvor søgekriterierne kan justeres.

Åbn et pdf-dokument for at få en visning af lige sider til venstre og ulige til højre:

Vis, Vis/skjul M, Navigationsruder M, fjern f foran ⁰ Bogmærker, F4 eller klik på N i det grå, venstre panel.

Vis, Vis/skjul M, fjern f foran Fanen Værktøjslinjer Shift+F4 eller klik på M i det grå, højre panel.

Vis, Sidevisning M, sæt f ved Vis forside i tosidevisning. I Værktøjslinjer F8 klik på . Blad til side 2-3.

Kontroller opdatering med **Hjælp**, **Søg efter opdateringer ...** eller lad det ske automatisk under **Rediger indstillinger ..., Indstillinger, Opdateringsprogram** eller med genvejstasterne Ctrl+K.

DEN DAGLIGE DRIFT (VEST)
DEN DAGLIGE DRIFT (ØST)
PRIVATBANERNE OG ANDRE OPERATØRER

KØREPLANER

Ma 9/8 2021

Tog RA 5904 mellem Struer og Herning via Holstebro, afgang kl. 05:03, er aflyst. Der indsættes bus, som køres af Skave Turistbus. Bussen kører fra Struer til Herning og fortsætter for afsætning til Vejle. Aflysningen skyldes materielforhold. Vi beklager de gener, dette kan medføre. Mvh Arriva Tog.
Kilde: Arriva Tog, sms, **mandag 9. august 2021 03:04:37**



Afgang

Tog RA 5107 mellem Ølgod og Skjern via Tarm, planlagt ankomst til Skjern kl. 6:33, er i øjeblikket ca. 17 minutter forsinket. afgang kl. 17:33, er aflyst. Forsinkelsen skyldes materielforhold. Vi beklager de gener, dette kan medføre. Mvh. Arriva Tog.



Kilde: Arriva Tog, sms, **mandag 9. august 2021 06:29:53**

Tog 5110 mellem Tarm og Esbjerg via Varde, planlagt ankomst til Esbjerg kl. 07:06, er i øjeblikket ca. 17 minutter forsinket. Forsinkelsen skyldes materielforhold. Vi beklager de gener, dette kan medføre. Mvh Arriva Tog.



Kilde: Arriva Tog, sms, **mandag 9. august 2021 06:32:18**

Tog RA 2848 mellem Svendborg og Odense, afgang kl. 15:33, er aflyst. Vi henviser til næste afgang. Aflysningen skyldes materielforhold. Vi beklager de gener, dette kan medføre. Mvh. Arriva Tog.



Afgang

Kilde: Arriva Tog, sms, **mandag 9. august 2021 12:42:45**

Tog RA 2849 mellem Odense og Svendborg, afgang kl. 14:46, er aflyst. Vi henviser til næste afgang. Aflysningen skyldes materielforhold. Vi beklager de gener, dette kan medføre. Mvh. Arriva Tog.



Afgang

Kilde: Arriva Tog, sms, **mandag 9. august 2021 12:45:55**

Tog RA 2856 mellem Svendborg og Odense, afgang kl. 17:33, er aflyst. Vi henviser til næste afgang. Aflysningen skyldes materielforhold. Vi beklager de gener, dette kan medføre. Mvh. Arriva Tog.



Afgang

Kilde: Arriva Tog, sms, **mandag 9. august 2021 12:53:51**

Tog RA 2857 mellem Odense og Svendborg, afgang kl. 16:46, er aflyst. Vi henviser til næste afgang. Aflysningen skyldes materielforhold. Vi beklager de gener, dette kan medføre. Mvh. Arriva Tog.



Afgang

Kilde: Arriva Tog, sms, **mandag 9. august 2021 12:50:31**

Tog RA 4649 mellem Odense og Svendborg, afgang kl. 15:13, er aflyst. Vi henviser til næste afgang. Aflysningen skyldes materielforhold. Vi beklager de gener, dette kan medføre. Mvh. Arriva Tog.



Afgang

Kilde: Arriva Tog, sms, **mandag 9. august 2021 15:24:10**

Tog RA 4652 mellem Svendborg og Odense, afgang kl. 16:03, er aflyst. Vi henviser til næste afgang. Aflysningen skyldes materielforhold. Vi beklager de gener, dette kan medføre. Mvh. Arriva Tog.



Afgang

Kilde: Arriva Tog, sms, **mandag 9. august 2021 15:27:03**

Rettelse til tidligere information. Tog RA 2848 mellem Svendborg og Odense via Ringe med afgang kl. 15:33 kører som planlagt. Vi beklager den tidligere udmelding. Mvh Arriva Tog

Kilde: Arriva Tog, sms, **mandag 9. august 2021 15:36**

Rettelse til tidligere information. Tog RA 2857 mellem Odense og Svendborg via Ringe med afgang kl. 16:46 kører planmæssigt. Vi beklager den tidligere udmelding. Mvh Arriva Tog

Kilde: Arriva Tog, sms, **mandag 9. august 2021** 15:39:58

Rettelse til tidligere information. Tog RA 2856 mellem Svendborg og Odense via Ringe med afgang kl. 17:33 kører planmæssigt. Vi beklager den tidligere udmelding. Mvh Arriva Tog

Kilde: Arriva Tog, sms, **mandag 9. august 2021** 15:42

Tog RA 5474 mellem Viborg og Aarhus H via Langå, planlagt ankomst til Aarhus H kl. 18:49, er i øjeblikket ca. 15 minutter forsinket. Forsinkelsen skyldes signalproblemer. Vi beklager de gener, dette kan medføre. Mvh Arriva Tog.

Kilde: Arriva Tog, sms, **mandag 9. august 2021** 17:35



Mandag blev 9 tog aflyst

(BL)

Ti 10/8 2021

Tog RA 5509 mellem Struer og Thisted afgang kl. 06:10, er aflyst. Der indsættes bus, som køres af Venø Bussen. Bussen kører fra Struer kl. 06:10. Aflysningen skyldes personaleforhold. Vær opmærksom på, at bussen kan være forsinket i forhold til den normale køreplan. Vi beklager de gener, dette kan medføre. Mvh Arriva Tog.



Kilde: Arriva Tog, sms, **tirsdag 10. august 2021** 05:14:38

Tog RA 5508 mellem Thisted og Struer afgang kl. 07:42, er aflyst. Der indsættes bus, som køres af Venø Bussen. Bussen kører fra Thisted kl. 07:42. Aflysningen skyldes personaleforhold. Vær opmærksom på, at bussen kan være forsinket i forhold til den normale køreplan. Vi beklager de gener, dette kan medføre. Mvh Arriva Tog.



Kilde: Arriva Tog, sms, **tirsdag 10. august 2021** 05:18:31

Tog RA 2821 mellem Odense og Svendborg, afgang kl. 07:46, er aflyst. Vi henviser til næste afgang. Aflysningen skyldes materielforhold. Vi beklager de gener, dette kan medføre. Mvh. Arriva Tog.



Afgang

Kilde: Arriva Tog, sms, **tirsdag 10. august 2021** 07:09:08

Tog RA 2820 mellem Svendborg og Odense, afgang kl. 08:33, er aflyst. Vi henviser til næste afgang. Aflysningen skyldes materielforhold. Vi beklager de gener, dette kan medføre. Mvh. Arriva Tog.



Afgang

Kilde: Arriva Tog, sms, **tirsdag 10. august 2021** 07:12:04

Tog RA 5449 mellem Aarhus H og Viborg, afgang kl. 12:25, er aflyst. Vi henviser til næste afgang. Aflysningen skyldes personaleforhold. Vi beklager de gener, dette kan medføre. Mvh. Arriva Tog.



Afgang

Kilde: Arriva Tog, sms, **tirsdag 10. august 2021** 12:07:32

Tog RA 5450 mellem Viborg og Aarhus H, afgang kl. 13:39, er aflyst. Vi henviser til næste afgang. Aflysningen skyldes personaleforhold. Vi beklager de gener, dette kan medføre. Mvh. Arriva Tog.



Afgang

Kilde: Arriva Tog, sms, **tirsdag 10. august 2021** 12:10:20

Tog RA 5643 mellem Aarhus H og Struer via Silkeborg, afgang kl. 15:49, er aflyst. Vi henviser til næste afgang. Aflysningen skyldes personaleforhold. Vi beklager de gener, dette kan medføre. Mvh Arriva Tog.



Afgang

Kilde: Arriva Tog, sms, **tirsdag 10. august 2021** 15:08

Tog RA 5949 mellem Vejle og Struer via Herning, afgang kl. 16:04, er aflyst. Vi henviser til næste afgang. Aflysningen skyldes personpåkørsel. Vi beklager de gener, dette kan medføre. Mvh Arriva Tog.



Afgang

Kilde: Arriva Tog, sms, **tirsdag 10. august 2021** 15:54

Tog RA 2852 mellem Svendborg og Odense via Ringe, afgang kl. 16:33, er aflyst. Vi henviser til næste afgang. Aflysningen skyldes materieforhold. Vi beklager de gener, dette kan medføre. Mvh Arriva Tog.



Afgang

Kilde: Arriva Tog, sms, **tirsdag 10. august 2021** 16:05

Tog RA 2853 mellem Odense og Svendborg via Ringe, afgang kl. 15:46, er aflyst. Vi henviser til næste afgang. Aflysningen skyldes materieforhold. Vi beklager de gener, dette kan medføre. Mvh Arriva Tog.



Afgang

Kilde: Arriva Tog, sms, **tirsdag 10. august 2021** 16:08

Tog RA 5974 mellem Struer og Herning via Holstebro, afgang kl. 19:03, er aflyst. Vi henviser til næste afgang. Aflysningen skyldes afledte virkninger af personpåkørsel. Vi beklager de gener, dette kan medføre. Mvh Arriva Tog.



Afgang

Kilde: Arriva Tog, sms, **tirsdag 10. august 2021** 17:43

Tog RA 5973 mellem Vejle og Struer via Herning, planlagt ankomst til Struer kl. 23:48, er i øjeblikket ca. 15 minutter forsinket. Forsinkelsen skyldes baneforhold. Vi beklager de gener, dette kan medføre. Mvh Arriva Tog.



Kilde: Arriva Tog, sms, **tirsdag 10. august 2021** 22:10

Tirsdag blev 12 tog aflyst (BL)

On 11/8 2021

Tog RA 5420 mellem Viborg og Aarhus H, afgang kl. 08:39, er aflyst. Vi henviser til næste afgang. Aflysningen skyldes personaleforhold. Vi beklager de gener, dette kan medføre. Mvh. Arriva Tog.



Afgang

Kilde: Arriva Tog, sms, **onsdag 11. august 2021** 05:25:15

Tog RA 5419 mellem Aarhus H og Viborg, afgang kl. 07:25, er aflyst. Der indsættes bus, som køres af Motens Busser. Bussen kører fra Aarhus H kl. 07:30. Aflysningen skyldes personaleforhold. Vær opmærksom på, at bussen kan være forsinket i forhold til den normale køreplan. Vi beklager de gener, dette kan medføre. Mvh Arriva Tog.



Kilde: Arriva Tog, sms, **onsdag 11. august 2021** 06:19:33

Tog RA 5021 mellem Esbjerg og Ribe, afgang kl. 08:15, er aflyst. Vi henviser til næste afgang. Aflysningen skyldes materieforhold. Vi beklager de gener, dette kan medføre. Mvh. Arriva Tog.



Afgang

Kilde: Arriva Tog, sms, **onsdag 11. august 2021** 08:32:25 & 08:34:19

Tog RA 5616 mellem Struer og Herning, afgang kl. 08:33, er aflyst. Vi henviser til næste afgang. Aflysningen skyldes materieforhold. Vi beklager de gener, dette kan medføre. Mvh. Arriva Tog.



Afgang

Kilde: Arriva Tog, sms, **onsdag 11. august 2021** 09:03

Tog RX 5611 mellem Herning og Struer, afgang kl. 09:12, er aflyst. Vi henviser til næste afgang. Aflysningen skyldes materieforhold. Vi beklager de gener, dette kan medføre. Mvh. Arriva Tog.



Afgang

Kilde: Arriva Tog, sms, **onsdag 11. august 2021** 09:15:45

Tog RA 4656 mellem Ringe og Odense via Hjallesø, afgang kl. 17:30, er aflyst. Vi henviser til næste afgang. Aflysningen skyldes materieforhold. Vi beklager de gener, dette kan medføre. Mvh Arriva Tog.



Afgang

Kilde: Arriva Tog, sms, **onsdag 11. august 2021** 17:53

Tog RA 4660 mellem Ringe og Odense, afgang kl. 18:30, er aflyst. Vi henviser til næste afgang. Aflysningen skyldes materieforhold. Vi beklager de gener, dette kan medføre. Mvh. Arriva Tog.



Afgang

Kilde: Arriva Tog, sms, **onsdag 11. august 2021** 17:57

Tog RA 2661 mellem Odense og Ringe, afgang kl. 18:00, er aflyst. Vi henviser til næste afgang. Aflysningen skyldes materielforhold. Vi beklager de gener, dette kan medføre. Mvh. Arriva Tog.



Afgang

Kilde: Arriva Tog, sms, **onsdag 11. august 2021 17:58**

Tog RA 4661 mellem Odense og Svendborg via Ringe, afgang kl. 18:13, er aflyst. Vi henviser til næste afgang. Aflysningen skyldes afledte virkninger af materielforhold. Vi beklager de gener, dette kan medføre. Mvh Arriva Tog.



Afgang

Kilde: Arriva Tog, sms, **onsdag 11. august 2021 18:19**

Tog RA 4661 mellem Odense og Svendborg via Ringe, afgang kl. 18:13, er aflyst. Aflysningen skyldes afledte virkninger af materielforhold. Vi forsøger i øjeblikket at finde erstatningsbefordring og vender tilbage, så snart der er nyt. Vi beklager de gener, dette kan medføre. Mvh Arriva Tog.



Afgang

Kilde: Arriva Tog, sms, **onsdag 11. august 2021 18:23**

Tog RA 4664 mellem Svendborg og Odense via Ringe, afgang kl. 19:03, er aflyst. Aflysningen skyldes afledte virkninger af materielforhold. Vi forsøger i øjeblikket at finde erstatningsbefordring og vender tilbage, så snart der er nyt. Vi beklager de gener, dette kan medføre. Mvh Arriva Tog.



Afgang

Kilde: Arriva Tog, sms, **onsdag 11. august 2021 18:26**

Opdatering vedr. tog 2661 mellem Odense og Ringe

Tog RA 2661 mellem Odense og Ringe via Fruens Bøge, er aflyst. Der indsættes bus fra Bergholdt Busser. Bussen kører fra Odense kl. 19:00. Vi beklager de gener, dette kan medføre. Mvh Arriva Tog.



Læs om rejsetidsgaranti her: <https://arriva.dk/kundeservice/rejsetidsgaranti>.

Kilde: Arriva Tog, sms, **onsdag 11. august 2021 18:39**

Arriva kan i øjeblikket ikke køre tog mellem Ringe og Odense via Fruens Bøge. Der indsættes bus, som køres af Bergholdt Busser. Bussen kører fra Odense station kl. 18.45 Aflysningen skyldes afledte virkninger af materielforhold. Vær opmærksom på, at bussen kan være forsinkede i forhold til togenes normale køreplan. Vi vender tilbage, så snart situationen ændrer sig og beklager de gener, aflysningen kan medføre. Mvh Arriva Tog.



Kilde: Arriva Tog, sms, **onsdag 11. august 2021 18:55**

Arriva kan i øjeblikket ikke køre tog mellem Svendborg og Odense via Ringe. Der indsættes bus, som køres af Vestre Skæring Busser. Bussen kører fra Svendborg station kl. 19.10. Aflysningen skyldes afledte virkninger af materielforhold. Vær opmærksom på, at bussen kan være forsinkede i forhold til togenes normale køreplan. Vi vender tilbage, så snart situationen ændrer sig og beklager de gener, aflysningen kan medføre. Mvh Arriva Tog.



Kilde: Arriva Tog, sms, **onsdag 11. august 2021 19:01**

Arriva kan i øjeblikket ikke køre tog mellem Ringe og Svendborg via Kværndrup. Der indsættes bus, som køres af Vestre Skæring Busser. Bussen kører fra Ringe station kl. 19.15. Aflysningen skyldes afledte virkninger af materielforhold. Vær opmærksom på, at bussen kan være forsinkede i forhold til togenes normale køreplan. Vi vender tilbage, så snart situationen ændrer sig og beklager de gener, aflysningen kan medføre. Mvh Arriva Tog.



Kilde: Arriva Tog, sms, **onsdag 11. august 2021 19:10**

Arriva kan i øjeblikket ikke køre tog mellem Odense og Svendborg via Ringe. Der indsættes bus, som køres af Bergholdt Busser. Bussen kører fra Odense station kl. 20. Aflysningen skyldes afledte virkninger af materielforhold. Vær opmærksom på, at bussen kan være forsinkede i forhold til togenes



normale køreplan. Vi vender tilbage, så snart situationen ændrer sig og beklager de gener, aflysningen kan medføre. Mvh Arriva Tog.

Kilde: Arriva Tog, sms, **onsdag 11. august 2021** 19:46

Arriva kan i øjeblikket ikke køre tog mellem Svendborg og Odense via Ringe. Der indsættes bus, som køres af Vestre Skærninge. Aflysningen skyldes afledte virkninger af materielforhold. Vær opmærksom på, at bussen kan være forsinkede i forhold til togenes normale køreplan. Vi vender tilbage, så snart situationen ændrer sig og beklager de gener, aflysningen kan medføre. Mvh Arriva Tog.

Kilde: Arriva Tog, sms, **onsdag 11. august 2021** 19:52

Vi har desværre aflysninger mellem Odense og Svendborg grundet afledte virkninger af materielforhold. Derfor kører vi timedrift med stop på alle stationer.

Vi har desværre aflysninger mellem Odense og Svendborg grundet afledte virkninger af materielforhold.

Derfor kører vi timedrift med stop på alle stationer, til fejlen er udbedret.

Afgang fra Odense er kl. 20:00, 21:00 22:00, 23:00 og 00:00

Afgang fra Svendborg er kl. 20:03, 21:03, 22:03, 23:03 og 00:03

Derefter forventes fejlen at være udbedret.

Vi beklager de gener, der medfølger

Kilde: Arriva Tog, sms, **onsdag 11. august 2021** 19:55

Onsdag blev 10 tog aflyst

(BL)

To 12/8 2021

Tog RA 5467 mellem Aarhus H og Viborg, afgang kl. 15:25, er aflyst. Vi henviser til næste afgang. Aflysningen skyldes personaleforhold. Vi beklager de gener, dette kan medfører. Mvh. Arriva Tog.

Kilde: Arriva Tog, sms, **torsdag 12. august 2021** 14:28



Afgang

Tog RA 5468 mellem Viborg og Aarhus H, afgang kl. 16:39, er aflyst. Vi henviser til næste afgang. Aflysningen skyldes personaleforhold. Vi beklager de gener, dette kan medfører. Mvh. Arriva Tog.

Kilde: Arriva Tog, sms, **torsdag 12. august 2021** 14:31



Afgang

Tog RA 5949 mellem Herning og Struer, afgang kl. 17:00, er aflyst. Vi henviser til næste afgang. Aflysningen skyldes personaleforhold. Vi beklager de gener, dette kan medfører. Mvh. Arriva Tog.

Kilde: Arriva Tog, sms, **torsdag 12. august 2021** 14:36



Afgang

Tog RA 5354 mellem Herning og Aarhus H, afgang kl. 15:58, er aflyst. Vi henviser til næste afgang. Aflysningen skyldes personaleforhold. Vi beklager de gener, dette kan medfører. Mvh. Arriva Tog.

Kilde: Arriva Tog, sms, **torsdag 12. august 2021** 14:42



Afgang

Tog RA 5483 mellem Aarhus H og Struer via Viborg, afgang kl. 17:54, er aflyst. Der indsættes bus fra Aarhus H kl. 18:00, som køres af PP Bus. Der indsættes også bus fra Viborg kl. 19:05, som køres af Venø. Aflysningen skyldes personaleforhold. Vær opmærksom på, at bussen kan være forsinket i forhold til den normale køreplan. Vi beklager de gener, dette kan medføre. Mvh. Arriva Tog.

Kilde: Arriva Tog, sms, **torsdag 12. august 2021** 16:10



Tog RA 5974 mellem Struer og Herning afgang kl. 19:03, er aflyst. Der indsættes bus, som køres af Venø Bussen. Bussen kører fra Struer kl. 20:00. Aflysningen skyldes personaleforhold. Vær opmærksom på, at bussen kan være forsinket i forhold til den normale køreplan. Vi beklager de gener, dette kan medføre. Mvh Arriva Tog.

Kilde: Arriva Tog, sms, **torsdag 12. august 2021** 16:16



Tog RA 5374 mellem Herning og Skanderborg via Silkeborg, afgang kl. 21:15, er aflyst. Der indsættes bus fra Herning kl. 21:15, som køres af Brøchners Busser. Der indsættes også bus fra Silkeborg kl. 22:00, som køres af Silkebus. Aflysningen skyldes personaleforhold. Vær opmærksom på, at bussen kan være forsinket i forhold til den normale køreplan. Vi beklager de gener, dette kan medføre. Mvh. Arriva Tog.



Kilde: Arriva Tog, sms, **torsdag 12. august 2021 16:22**

Rettelse til tidligere information vedr. tog RA 5974 mellem Struer og Herning

Rettelse til tidligere information. Tog RA 5974 mellem Struer og Herning via Holstebro med afgang kl. 19:03 er aflyst, der kører togbus på strækning. Togbussen bliver kørt af Venø Bussen og den kører 19.10 fra Struer. Vi beklager den tidligere udmelding. Mvh Arriva Tog



Kilde: Arriva Tog, sms, **torsdag 12. august 2021 16:46**

Tog RA 5362 mellem Skjern og Aarhus H via Kibæk, afgang kl. 17:18, er aflyst. Aflysningen skyldes materielforhold. Vi forsøger i øjeblikket at finde erstatningsbefordring og vender tilbage, så snart der er nyt. Vi beklager de gener, dette kan medføre. Mvh Arriva Tog.

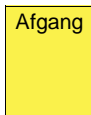

Kilde: Arriva Tog, sms, **torsdag 12. august 2021 17:43**

Opdatering vedr. tog 5362 mellem Skjern og Aarhus H

Tog RA 5362 mellem Skjern og Aarhus H via Herning, er aflyst. Der indsættes bus fra Folmann Busser. Bussen kører fra Skjern kl. 18:10. Vi beklager de gener, dette kan medføre. Mvh Arriva Tog.



Kilde: Arriva Tog, sms, **torsdag 12. august 2021 17:52**

Tog RA 5389 mellem Skanderborg og Herning afgang kl. 22:37, er aflyst. Der indsættes bus, som køres af Silkebus. Bussen kører fra Skanderborg kl. 22:40. Aflysningen skyldes personaleforhold. Vær opmærksom på, at bussen kan være forsinket i forhold til den normale køreplan. Vi beklager de gener, dette kan medføre. Mvh Arriva Tog.



Kilde: Arriva Tog, sms, **torsdag 12. august 2021 18:02**

Tog RA 5994 mellem Struer og Herning afgang kl. 23:03, er aflyst. Der indsættes bus, som køres af Venø Bussen. Bussen kører fra Struer kl. 23:10. Aflysningen skyldes personaleforhold. Vær opmærksom på, at bussen kan være forsinket i forhold til den normale køreplan. Vi beklager de gener, dette kan medføre. Mvh Arriva Tog.



Kilde: Arriva Tog, sms, **torsdag 12. august 2021 18:05**

Tog RA 5369 mellem Herning og Skjern via Kibæk, afgang kl. 19:02, er aflyst. Aflysningen skyldes materielforhold. Vi forsøger i øjeblikket at finde erstatningsbefordring og vender tilbage, så snart der er nyt. Vi beklager de gener, dette kan medføre. Mvh Arriva Tog.

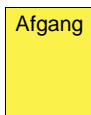

Kilde: Arriva Tog, sms, **torsdag 12. august 2021 18:23**

Opdatering vedr. tog 5369 mellem Herning og Skjern

Tog RA 5369 mellem Herning og Skjern via Kibæk, er aflyst. Der indsættes bus fra Herning Bilen. Bussen kører fra Herning kl. 19:07. Vi beklager de gener, dette kan medføre. Mvh Arriva Tog.



Kilde: Arriva Tog, sms, **torsdag 12. august 2021 18:47**

Rettelse: Tog RA 5374 mellem Herning og Aarhus H via Silkeborg med afgang kl. 21:15 er aflyst. Der bliver indsat en togbus fra Brøchners Busser som kører fra Herning kl. 21.15 til Skanderborg med afsætning mod Aarhus. Der indsættes også en bus fra Silkeborg til Skanderborg med afsætning mod Aarhus. Bussen kører kl. 22.00 af Silkebus.



Kilde: Arriva Tog, sms, **torsdag 12. august 2021 20:18**

Torsdag blev 11 tog aflyst

(BL)

Tog RA 5410 mellem Langå og Aarhus H, afgang kl. 07:15, er aflyst. Vi henviser til næste afgang. Aflysningen skyldes materielforhold. Vi beklager de gener, dette kan medføre. Mvh. Arriva Tog.

Kilde: Arriva Tog, sms, **fredag 13. august 2021** 07:47:56



Afgang

Tog RA 5435 mellem Aarhus H og Langå, afgang kl. 09:54, er aflyst. Vi henviser til næste afgang. Aflysningen skyldes materielforhold. Vi beklager de gener, dette kan medføre. Mvh. Arriva Tog.

Kilde: Arriva Tog, sms, **fredag 13. august 2021** 08:59:56



Afgang

Tog RA 5942 mellem Struer og Vejle via Herning, afgang kl. 11:03, er aflyst. Vi henviser passagerer fra Struer mod Herning til næste afgang som kører kl. 11.33. Fra Herning mod Vejle kl. 11.58 indsættes der bus, som køres af Herning Bilen. Aflysningen skyldes personaleforhold. Vær opmærksom på, at bussen kan være forsinket i forhold til den normale køreplan. Vi beklager de gener, dette kan medføre. Mvh Arriva Tog.

Kilde: Arriva Tog, sms, **fredag 13. august 2021** 10:46:16



Tog RA 5937 mellem Vejle og Herning afgang kl. 13:04, er aflyst. Der indsættes bus, som køres af Folmann Busser. Bussen kører fra Vejle kl. 13:04. Aflysningen skyldes personaleforhold. Vær opmærksom på, at bussen kan være forsinket i forhold til den normale køreplan. Vi beklager de gener, dette kan medføre. Mvh Arriva Tog.

Kilde: Arriva Tog, sms, **fredag 13. august 2021** 11:15:10



Tog RA 5933 mellem Herning og Struer, afgang kl. 13:00, er aflyst. Vi henviser til næste afgang. Aflysningen skyldes personaleforhold. Vi beklager de gener, dette kan medføre. Mvh. Arriva Tog.

Kilde: Arriva Tog, sms, **fredag 13. august 2021** 12:22



Afgang

Tog RA 5648 mellem Herning og Aarhus H via Silkeborg, afgang kl. 17:32, er aflyst. Vi henviser til næste afgang. Aflysningen skyldes personaleforhold. Vi beklager de gener, dette kan medføre. Mvh Arriva Tog.

Kilde: Arriva Tog, sms, **fredag 13. august 2021** 12:46:40



Afgang

Tog RA 5354 mellem Herning og Aarhus H via Silkeborg, afgang kl. 15:58, er aflyst. Vi henviser til næste afgang. Aflysningen skyldes personaleforhold. Vi beklager de gener, dette kan medføre. Mvh Arriva Tog.

Kilde: Arriva Tog, sms, **fredag 13. august 2021** 12:48:36



Afgang

Tog RA 5381 mellem Aarhus H og Herning via Silkeborg, afgang kl. 20:18, er aflyst. Vi henviser til næste afgang. Aflysningen skyldes personaleforhold. Vi beklager de gener, dette kan medføre. Mvh Arriva Tog.

Kilde: Arriva Tog, sms, **fredag 13. august 2021** 12:54:47



Afgang

Tog RA 5958 mellem Struer og Vejle via Herning, afgang kl. 15:03, er aflyst. Vi henviser passagerer fra Struer mod Herning til næste afgang som kører kl. 15.33. Fra Herning mod Vejle kl. 15.58 indsættes der bus, som køres af Brøchners Biler. Aflysningen skyldes personaleforhold. Vær opmærksom på, at bussen kan være forsinket i forhold til den normale køreplan. Vi beklager de gener, dette kan medføre. Mvh Arriva Tog.

Kilde: Arriva Tog, sms, **fredag 13. august 2021** 13:55:34



Tog RA 5953 mellem Vejle og Herning via Give, afgang kl. 17:04, er aflyst. Der indsættes bus, som køres af Brøchners Biler kl. 17.30. Bussen kører fra Vejle til Herning og fortsætter for afsætning til Struer. Aflysningen skyldes personaleforhold. Vi beklager de gener, dette kan medføre. Mvh Arriva Tog.

Kilde: Arriva Tog, sms, **fredag 13. august 2021** 13:58:18



Tog RA 5483 mellem Aarhus H og Struer via Viborg, afgang kl. 17:54, er aflyst. Der indsættes bus fra Aarhus H kl. 17:54, som køres af Ry Bussen. Der indsættes også bus fra



Viborg kl. 19:04, som køres af Mortens Busser. Aflysningen skyldes personaleforhold. Vær opmærksom på, at bussen kan være forsinket i forhold til den normale køreplan. Vi beklager de gener, dette kan medføre. Mvh. Arriva Tog.

Kilde: Arriva Tog, sms, **fredag 13. august 2021 15:52**

Tog RA 5386 mellem Skjern og Herning afgang kl. 23:45, er aflyst. Der indsættes bus, som køres af Vikingbus. Bussen kører fra Skjern kl. 23:45. Aflysningen skyldes personaleforhold. Vær opmærksom på, at bussen kan være forsinket i forhold til den normale køreplan. Vi beklager de gener, dette kan medføre. Mvh Arriva Tog.



Kilde: Arriva Tog, sms, **fredag 13. august 2021 16:12**

Tog RA 5477 mellem Aarhus H og Struer via Viborg, afgang kl. 16:54, er aflyst. Vi henviser til næste afgang. Aflysningen skyldes materielforhold. Vi beklager de gener, dette kan medføre. Mvh Arriva Tog.



Afgang

Kilde: Arriva Tog, sms, **fredag 13. august 2021 17:27**

Tog RA 5651 mellem Aarhus H og Herning via Silkeborg, afgang kl. 17:49, er aflyst. Vi henviser til næste afgang.



Afgang

Aflysningen skyldes materielforhold. Vi beklager de gener, dette kan medføre. Mvh Arriva Tog.

Kilde: Arriva Tog, sms, **fredag 13. august 2021 17:45**

Tog RA 5487 mellem Aarhus H og Struer via Viborg, afgang kl. 18:54, er aflyst. Aflysningen skyldes personaleforhold. Vi forsøger i øjeblikket at finde erstatningsbefordring og vender tilbage, så snart der er nyt. Vi beklager de gener, dette kan medføre. Mvh Arriva Tog.



Afgang

Kilde: Arriva Tog, sms, **fredag 13. august 2021 17:57**

Tog RA 5487 mellem Aarhus H og Viborg via Langå, afgang kl. 18:54, er aflyst. Vi henviser til næste afgang. Aflysningen skyldes personaleforhold. Vi beklager de gener, dette kan medføre. Mvh Arriva Tog.



Afgang

Kilde: Arriva Tog, sms, **fredag 13. august 2021 18:03**

Tog RA 5984 mellem Struer og Vejle via Herning, afgang kl. 21:03, er aflyst. Der indsættes bus fra Struer kl. 21:03, som køres af Venø Bussen. Der indsættes også bus fra Herning kl. 21:58, som køres af Herning Turist. Aflysningen skyldes personaleforhold. Vær opmærksom på, at bussen kan være forsinket i forhold til den normale køreplan. Vi beklager de gener, dette kan medføre. Mvh. Arriva Tog.



Kilde: Arriva Tog, sms, **fredag 13. august 2021 18:03**

Tog RA 5965 mellem Herning og Struer afgang kl. 21:00, er aflyst. Der indsættes bus, som køres af Venø Bussen. Bussen kører fra Herning kl. 21:10. Aflysningen skyldes personaleforhold. Vær opmærksom på, at bussen kan være forsinket i forhold til den normale køreplan. Vi beklager de gener, dette kan medføre. Mvh Arriva Tog.



Kilde: Arriva Tog, sms, **fredag 13. august 2021 18:11**

Tog RA 5977 mellem Vejle og Herning afgang kl. 23:04, er aflyst. Der indsættes bus, som køres af Herning Turist. Bussen kører fra Vejle kl. 23:30. Aflysningen skyldes personaleforhold. Vær opmærksom på, at bussen kan være forsinket i forhold til den normale køreplan. Vi beklager de gener, dette kan medføre. Mvh Arriva Tog.



Kilde: Arriva Tog, sms, **fredag 13. august 2021 19:02**

Tog RA 5487 mellem Viborg og Struer afgang kl. 20:04, er aflyst. Der indsættes bus, som køres af Mortens Busser. Bussen kører fra Viborg kl. 20:04. Aflysningen skyldes personaleforhold. Vær opmærksom på, at bussen kan være forsinket i forhold til den normale køreplan. Vi beklager de gener, dette kan medføre. Mvh Arriva Tog.



Kilde: Arriva Tog, sms, **fredag 13. august 2021 19:04**

Tog RA 5990 mellem Struer og Herning via Holstebro, afgang kl. 22:03, er aflyst. Der indsættes taxa, som køres af Dantaxi. Taxaen kører fra Struer til Herning og fortsætter



Afgang

med afsætning til Vejle. Aflysningen skyldes personaleforhold. Vi beklager de gener, dette kan medføre. Mvh Arriva Tog. Læs om rejsetidsgaranti her:
<https://arriva.dk/kundeservice/rejsetidsgaranti>

Kilde: Arriva Tog, sms, **fredag 13. august 2021** 19:07

Tog RA 5990 mellem Herning og Vejle afgang kl. 22:58, er aflyst. Der indsættes bus, som køres af Herning Bilen. Bussen kører fra Herning kl. 22:58. Aflysningen skyldes personaleforhold. Vær opmærksom på, at bussen kan være forsinket i forhold til den normale køreplan. Vi beklager de gener, dette kan medføre. Mvh Arriva Tog.



Kilde: Arriva Tog, sms, **fredag 13. august 2021** 20:00

Tog RA 5385 mellem Herning og Skjern via Kibæk, afgang kl. 23:02, er aflyst. Der indsættes bus, som køres af Vikingbus. Bussen kører fra Herning til Skjern og fortsætter for afsætning til Varde. Aflysningen skyldes personaleforhold. Vi beklager de gener, dette kan medføre. Mvh Arriva Tog.



Kilde: Arriva Tog, sms, **fredag 13. august 2021** 20:04

Tog RA 5810 mellem Struer og Aarhus H via Viborg, afgang kl. 22:17, er aflyst. Der indsættes taxa fra Dantaxi, kl. 22:17. Aflysningen skyldes personaleforhold. Vi beklager de gener, dette kan medføre. Mvh Arriva Tog.



Afgang

Kilde: Arriva Tog, sms, **fredag 13. august 2021** 20:20

Fredag blev 22 tog aflyst

(BL)

Lø 14/8 2021

Tog RA 2821 mellem Odense og Svendborg, afgang kl. 07:46, er aflyst. Vi henviser til næste afgang. Aflysningen skyldes personaleforhold. Vi beklager de gener, dette kan medføre. Mvh. Arriva Tog.



Afgang

Kilde: Arriva Tog, sms, **lørdag 14. august 2021** 07:55

Tog RA 2820 mellem Svendborg og Odense, afgang kl. 08:33, er aflyst. Vi henviser til næste afgang. Aflysningen skyldes personaleforhold. Vi beklager de gener, dette kan medføre. Mvh. Arriva Tog.



Afgang

Kilde: Arriva Tog, sms, **lørdag 14. august 2021** 07:57

Tog RA 2829 mellem Odense og Svendborg, afgang kl. 09:46, er aflyst. Vi henviser til næste afgang. Aflysningen skyldes personaleforhold. Vi beklager de gener, dette kan medføre. Mvh. Arriva Tog.



Afgang

Kilde: Arriva Tog, sms, **lørdag 14. august 2021** 08:00

Tog RA 2828 mellem Svendborg og Odense, afgang kl. 10:33, er aflyst. Vi henviser til næste afgang. Aflysningen skyldes personaleforhold. Vi beklager de gener, dette kan medføre. Mvh. Arriva Tog.



Afgang

Kilde: Arriva Tog, sms, **lørdag 14. august 2021** 08:02

Tog RA 2837 mellem Odense og Svendborg, afgang kl. 11:46, er aflyst. Vi henviser til næste afgang. Aflysningen skyldes personaleforhold. Vi beklager de gener, dette kan medføre. Mvh. Arriva Tog.



Afgang

Kilde: Arriva Tog, sms, **lørdag 14. august 2021** 09:34

Tog RA 2836 mellem Svendborg og Odense, afgang kl. 12:33, er aflyst. Vi henviser til næste afgang. Aflysningen skyldes personaleforhold. Vi beklager de gener, dette kan medføre. Mvh. Arriva Tog.



Afgang

Kilde: Arriva Tog, sms, **lørdag 14. august 2021** 09:38

Tog RA 2845 mellem Odense og Svendborg, afgang kl. 13:46, er aflyst. Vi henviser til næste afgang. Aflysningen skyldes personaleforhold. Vi beklager de gener, dette kan medføre. Mvh. Arriva Tog.



Afgang

Kilde: Arriva Tog, sms, **lørdag 14. august 2021** 10:31

Tog RA 2844 mellem Svendborg og Odense, afgang kl. 14:33, er aflyst. Vi henviser til næste afgang. Aflysningen skyldes personaleforhold. Vi beklager de gener, dette kan medføre. Mvh. Arriva Tog.



Afgang

Kilde: Arriva Tog, sms, **lørdag 14. august 2021 11:31**

Lørdag blev 8 tog aflyst

(BL)

Sø 15/8 2021

Tog RA 5813 mellem Aarhus H og Viborg via Langå, afgang kl. 22:59, er aflyst. Der indsættes bus, som køres af Mortens Busser. Bussen kører fra Aarhus kl. 22:59. Aflysningen skyldes materielforhold. Vær opmærksom på, at bussen kan være forsinket i forhold til den normale køreplan. Vi beklager de gener, dette kan medføre. Mvh Arriva Tog.



Kilde: Arriva Tog, sms, **søndag 15. august 2021 16:07:24**

Søndag blev 1 tog aflyst

Aflyste tog i uge 32-2021

	Mandag	Tirsdag	Onsdag	Torsdag	Fredag	Lørdag	Søndag	I alt
Aflyste tog	9	12	10	11	22	8	1	73
Manglende lkf	0	5	2	9	19	8	0	43
Materielforhold	9	4	16	18	4	0	1	52
Baneforhold		1						1
Signalproblemer	1							1
Togbusser	1	2	6	3	10	0	0	22
Taxier					2			2
Nærved påk.								0
Påkørsel		2						2

Fejl i togkategori på visse 56XX-tog

I K21 TKV rett5 pr 22052021.pdf er der siderne 479-3 – 493-3 anført tognumre på fire cifre begyndende med »56«. Det er 28 tognumre, og alle er af togtategorien RX.

Har AT i en sms skrevet togtategori »RA 56XX«, er det en forkert togtategori. Det skal være et RX-tog. En oversigt findes i den første udgave af et års tjenestekøreplaner på siderne 3-1 – 4-1. Ud for Arriva står der:

Arriva RA Regionaltog
RX Regional-Express.

I uge 32-2021 er der fejlagtigt skrevet ved fire tog: RA 5616, RA 5643, RA 5648 og RA 5651, der alle er RX-tog.

(BL)

Ma 16/8 2021 – on 18/8 2021 & ma 23/8 2021 – on 25/8 2021

Sporarbejde mellem Aarhus og Viborg 16.-18. august og 23.-25. august

Der er fra mandag d. 16-08-2021 til onsdag d. 18-08-2021 og fra mandag d. 23-08-2021 til onsdag d. 25-08-2021 sporarbejde mellem Aarhus H og Viborg via Langå. Der er derfor ændringer i køreplanen i tidsrummet 22:00 til 01:30. Se mere på www.arriva.dk



Kilde: Arriva Tog, sms, **mandag 9. august 2021 10:14:02**

(BL)

Ti 17/8 2021 – on 18/8 2021

Sporarbejde mellem Struer og Vejle d. 17. august

Der er tirsdag d. 17-08-2021 sporarbejde mellem Struer og Vejle via Herning. Der er derfor ændringer i køreplanen i tidsrummet mellem 21:30 og 01:00. Læs mere på www.arriva.dk



Kilde: Arriva Tog, sms, **tirsdag 10. august 2021 11:19:22**

(BL)

Sporarbejde mellem Aarhus og Herning d. 22.-26. august

Der er fra søndag d. 22-08-2021 til torsdag d. 26-08-2021 sporarbejde mellem Aarhus H og Herning via Silkeborg. Der er derfor ændringer i køreplanen i tidsrummet 04:00 til 02:00. Se mere på www.arriva.dk



Kilde: Arriva Tog, sms, **fredag 13. august 2021** 10:56:26
(BL)

TRÆKKRAFT
GODSVOGNE
PERSONVOGNE
TOGSÆT
S-TOG
METRO
FÆRGER
VETERANMATERIEL OSV.
SPECIALKØRETØJER
SKROTBUNKEN

FASTE ANLÆG

Ti 10/8 2021

Bortfald af brugen af begrebet "PSA"

Denne Sikkerhedsmæssig driftsinformation omhandler: **ETCS på Struer banegård**

I denne sikkerhedsmæssige driftsinformation angives der, hvordan forskellige lokale forhold skal håndteres efter idriftsættelsen af ETCS på Struer banegård.

...

Banedanmark har fastsat, at begrebet "PSA" ikke må benyttes i driften som forkortelse for et permanent rangerområde. Derfor bliver følgende præciseret:

Begrebet "PSA XXX" skal erstattes af Permanent rangerområde STRUER XXX.

Det vil sige, vores permanente rangerområde nu kommer til at skulle udtales:

Permanent rangerområde STRUER 001 til 010 (*STRUER skal ikke staves jf. det fonetiske alfabet*).

Kort forklaring er indsat nedenfor:

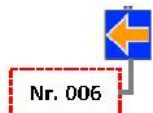

= Permanent rangerområde Nr. 006, skal nu udtales [Permanent rangerområde STRUER 006] og dækkes af ETCS-stopmærke (Str 069)

VIGTIGT: Husk du skal aftale med TKC inden du trækker frem til "opstartsområdet" i det permanente rangerområde, hvis du skal ind i det teknisk sikrede område!

HUSK, du må aldrig køre i SH-MODE i det teknisk sikrede område!

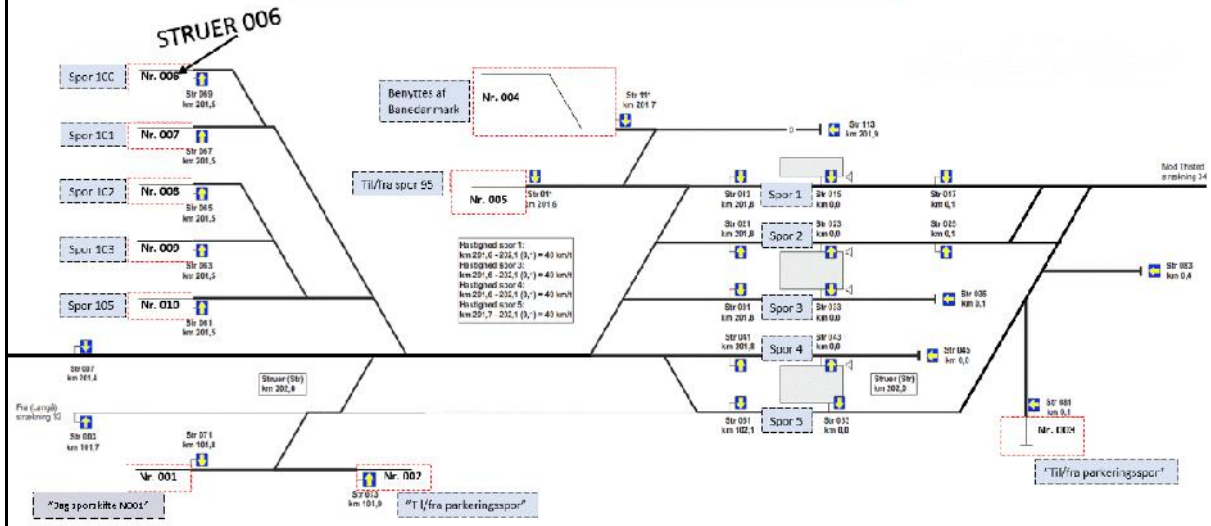

Bortfald af brugen af begrebet "PSA"

Var bevist om, hvor toget er placeret og hvilken køre-mode, du må benytte under togfremføring:

- SH-mode må **UDELUKKENDE** benyttes i de **IKKE** teknisk sikrede områder.
- Skal du fra det **IKKE** teknisk sikrede område og ind i det teknisk sikrede område, skal du meddele TKC hvilket "opstartsområde", du kommer frem til (f.eks. Permanent rangerområde STRUER 006 – se navnet på det permanente rangerområde på kortet på side 2).
- Husk, når du parkerer et tog i det permanente rangerområde at afslutte SH-mode, inden toget forlades!

...

Kørsel ud mod de permanente rangerområder

Ved kørsel ud mod det permanente rangerområde skal toget modtage tilbud om SH-mode. Modtages der ikke tilbud om SH-mode i DMI'et, skal LKF stoppe toget seneste ved det ETCS-stopmærket, hvortil ruten i DMI'et slutter.

Modtager toget tilbud om SH-mode, må toget fortsætte ud i det permanente rangerområde, og passerer ETCS-stopmærket, der er placeret umiddelbart før det permanente rangerområde. Dette grundet at LKF selv er rangerleder.

Tilbud om SH-mode er Trafiklederens/systemets måde at fortælle LKF/rangerleder om, at toget er velkommen helt ud i det permanente rangerområde.

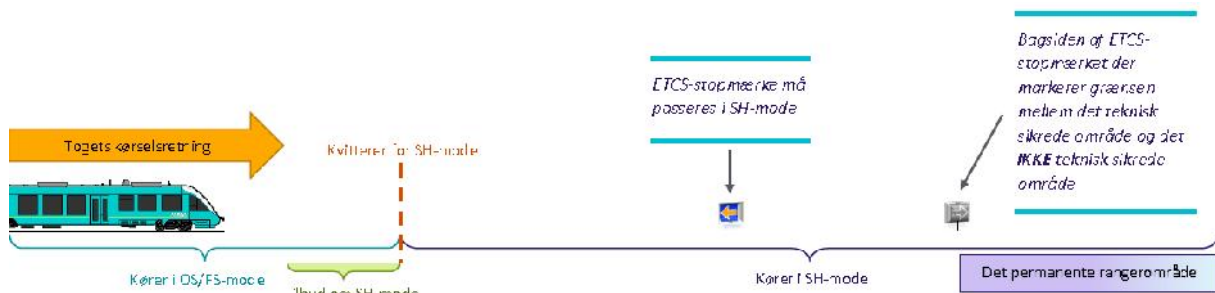

arriva Sikkerhedsmæssig driftsinformation 14/2021

Gyldig fra tirsdag 10. august 2021 og indtil videre

(BL)

Arriva har fået monteret »skelpæle« på mdt Str



Nye mærker ved værkstederne

Mærkerne har ingen sikkerhedsmæssig betydning og skal udelukkende over for andre operatører angive, at man skal have en adgangsftale med Arriva for at må køre ind i området. Det er et krav i jernbaneloven, at alle operatørers områder skal være afmærket.

Kilde: Arriva VR (01.07.2021) § 8, Arriva lokal instrukser

I virkeligheden har skiltene samme **blå** farve som DSB's »skelpæle«.

I dag blev der set en »skelpæl« mellem spor 100 (Forsyningen) og spor 101 F (foran remisen), mellem spor 102F (forpå) og spor 103F samt mellem spor 103B (bagpå) og spor 105 (vaskehallen).

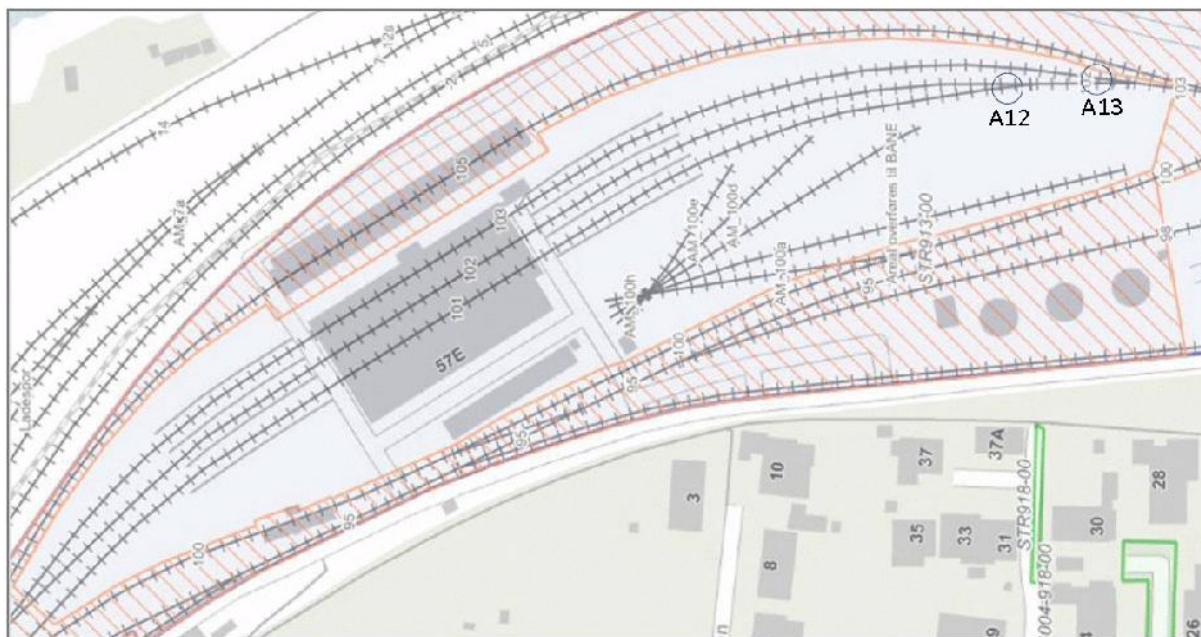

Det afgrænsede firmaspor er det grå område, der ikke er skraveret.

På mdt **Va** er der også monteret mærker, som angiver, hvor man kører ind og ud af Arriva Togs firmaspor.

År tilbage stod der DSB-skelpæle på **mdt Str**, jævnfør efterfølgende DSB-lokalinstruks: (BL)

Lokalinstrukser for værkstedsområder

Instruks 02

DSB Område mærkers betydning

”Privatejet jernbaneinfrastruktur begynder”

Betydning:



Mærket må kun passeres af DSB personale med lokalkendskab til området og efter aftale med ansvarshavende.

Øvrige operatører, infrastrukturforvaltere og infrastrukturvedligeholdere, må passere efter forudgående skriftlig aftale med DSB Infrastruktur og efter aftale med ansvarshavende.

Opstilling:

Mærkerne opstilles i grænsen mellem spor i drift og privatejet jernbaneinfrastruktur.

”Privatejet jernbaneinfrastruktur ender”

Betydning:



Mærket må kun passeres af lokomotivfører med certifikat til at køre på spor i drift.

Opstilling:

Mærkerne opstilles i grænsen mellem privatejet jernbaneinfrastruktur og spor i drift.

Kilde: [Lokalinstrukser for værkstedsområder](#). DSB Infra_2021-06-17.pdf, side 9-10.
(BL)

UDLAND

Fr 13/8 2021

Togstrejker i Tyskland kan koste virksomheder dyrt

Tyske lokomotivførere har strejket siden tirsdag aften på grund af lønuenigheder med deres arbejdsgivere i Deutsche Bahn. Strejken blev indstillet natten til fredag, men fagforbund truer med at genoptage den, hvilket kan få betydelige konsekvenser.

=====
TRANSPORT: Tusindvis af tog har stået bomstille på skinnerne i Tyskland de sidste dage.

...
Kilde: **DANMARK, ERHVERV, fredag 13. august 2021**, side 15
(BL)

DIVERSE

Lø 14/8 2021

Du kan snart rejse CO₂ neutralt med DSB

Vi håber, at du nyder at læne dig tilbage i togsædet og opleve den danske natur suse forbi. Det giver dig en velfortjent pause. Men det gør også noget godt for CO₂-udledningen i Danmark.

Miljømål kører allerede på skinner

Hos DSB er et af vores 4 miljømål, at vi vil være CO₂-neutrale i 2030. S-tog har altid kørt på elektricitet, men målet er, at alle vores tog i fremtiden skal køre på strøm. Måske har du allerede hørt om de nye Vectron-lokomotiver? De mindsker CO₂- og partikeludledning. Og så er de mere stille end de gamle diesellokomotiver.

Læs mere om vores grønne valg på dsb.dk/miljo

Du kan køre med os



Kilde: **DAGBLADET HOLSTEBRO-STRUER/FOLKEBLADET LEMVIG, AVISEN DANMARK. NATIONELT, lørdag 14. august 2021**, side 4
(BL)

BILAG

Fortegnelse over forkortelser

I tjenestetelegrammer, i anden intern korrespondance, i instruktionsstof, i personaleregistering, ved udfyldning af blanketter til internt brug (f. eks. regninger og fripas) kan, når det skønnes hensigtsmæssigt, anvendes nedennævnte forkortelser:

Stillingsforkortelser (forkortelse – stilling)

bam	banemester	ksmt	kørestrømsmontør	sek	sekretær
bfm	baneformand	ktas	kontorassistent	sik	sikringsmester
bing	baneingeniør	lacf	lastbilchauffør	simt	sikringsmontør
bm	bådsmand	linsp	landinspektør	sing	sikringsingeniør
bmt	banemontør	lkas	lokomotivassistent	skf	skibsfører
boc	baneområdechef	lkf	lokomotivfører	sning	signalingeniør
brbtj	brobetjent	lki	lokomotivinstruktør	stfs	stationsforstander
brfg	brofoged	lkm	lokomotivmester	stl	stationsleder
				stm	stationsmester
cing	civilingeniør	mat	matros	stmd	styrmand
		mm	maskinmester	svm	svejsemester
doc	driftsområdechef				
dtbtj	depotbetjent	oass	overassistent	tas	trafikassistent
dtfm	depotformand	oing	overingeniør	tbjt	togbetjent
		opt	overportør	teksp	trafikekspedient
elf	elektrofører			tek tg	teknisk tegner
		phm	pakhusmester	tem	telemester
gdr	generaldirektør	presch	pressechef	tgf	togfører
		pt	portør	tgi	toginstruktør
hvk	håndværker			tgr	togrevisor
		rgfm	rangerformand	tinsp	trafikinspektør
ing	ingeniør	rgm	rangermester	tktl	trafikkontrollør
		rmfm	remiseformand		
jba	jernbanearbejder	rucf	rutebilchauffør	vkm	værkmester
jdek	jernbanedektiv			vm	vognmester
jur	jurist			vopsm	vognopsynsmand

Kilde: Danske Statsbaner, Ordresamlingen serie A, Organisations- og personaleforhold, Bilag XVI, torsdag 1. april 1976, udtog.

Overkørsler

Det hedder en **overkørsel**, jævnfør:

Sikkerhedsreglement af 1975 (SR)

§ 11 Automatisk sikrede overkørsler, side 97-18 – 108-11.

Kilde: <https://www.bane.dk/Jernbanevirksomhed/Sikkerhed/Trafikale-regler/SR>

Færdselsloven, LBK nr. 1055 af 9. november 2012

§ 5 Færdsel over jernbanespor m.v.

Kilde: <http://www.retsinformation.dk/Forms/R0710.aspx?id=143400#Kap8>

Færdselstavler

Betegnelser for **Advarselstavler** for vejfarende ved jernbaner kan ses på <http://login.koreklar.dk/faerdselstavler.pdf>

Transport-, Bygnings- og Boligministeriet. Bekendtgørelse om vejafmærkning nr. 1632 af **onsdag 20. december 2017**, <http://vejregler.lovportaler.dk/showdoc.aspx?schultzlink=bek20171632>

Kapitel Æ. Letbanesignaler Tavler og signaler som kun henvender sig til føreren af letbanekøretøj.

Klik på pdf-ikonet  øverst til højre, hvis pdf-format ønskes.

Vehicle Keeper Marking Register – VKM
Fahrzeughaltercode Register – VKM

	VKM	UNIQUE	Status
Explanation:	Code shown on vehicles	Combination for uniqueness check	In use/Blocked/revoked
Erklring:	Code an den Fahrzeugen	Kombination fr Kontrolle der Einmaligkeit	Verwendet/blockiert/Storniert

VKM	UNIQUE	Keeper Name/Halter Name/	Country	Status	www.
ARAIL	ARAIL	Aarsleff Rail A/S	DK	in use	aarsleff.com
AT	AT	Arriva Tog A/S	DK	in use	arrivatog.dk
CFLCD	CFLCD	CFL Cargo Danmark ApS	DK	in use	dansk-jernbane.dk
CONTC	CONTC	Contec Rail ApS	DK	in use	contec.dk
CRSA	CRSA	Contec Rail Safety ApS	DK	in use	
DAN	DAN	DSB aarhus Nrbane A/S	DK	in use	
DBCSC	DBCSC	DB Cargo Scandinavia	DK	in use	dbcargo.com/dk
DJM	DJM	Danmarks Jernbanemuseum	DK	in use	jernbanemuseet.dk
DSB	DSB	Danske Statsbaner	DK	in use	dsb.dk
DSBS	DSBS	DSB S-tog a/s	DK	in use	s-tog.dk
ENT	ENT	Banedanmark	DK	in use	bane.dk
LB	LB	Lokalbanen A/S	DK	in use	lokalbanen.dk
LJ	LJ	Lollandsbanen	DK	in use	lollandsbanen.dk
MALUS	MALUS	Malus Aps	DK	in use	malus.dk
METRO	METRO	Metro Service A/S	DK	in use	metroservice.dk
Mjba	MJBA	Midtjyske jernbaner A/S	DK	in use	
MjbaD	MJBAD	Midtjyske Jernbaner Drift A/S	DK	in use	
NJJ	NJJ	Nordjyske Jernbaner	DK	in use	njba.dk
RCDK	RCDK	Railcare Danmark A/S	DK	in use	railcare.se
RDK	RDK	Railion Denmark	DK	Revoked	railion.dk
RSC	RSC	DB Schenker Rail Scandinavia A/S	DK	Revoked	railion.dk
RSEJ	RSEJ	Railservice	DK	in use	railservice.dk
RTOG	RTOG	Regionstog A/S	DK	in use	regionstog.dk
SBF	SBF	A/S Storebelt	DK	in use	storebaelt.dk
SJVT	SJVT	Sydjyllands Veteranog	DK	in use	sjvt.dk
STEAM	STEAM	Rent a Lok Aps	DK	in use	rentalok.dk
VLB	VLB	Vestsjellands Lokalbaner A/S	DK	in use	ohj.dk, vlb.dk
VSVT	VSVT	Vestjellands Veteranog	DK	in use	vsvt.dk
VTV	VTV	Veterantog Vest	DK	in use	veterantog-vest.dk

Kilde: https://www.era.europa.eu/registers/vkm_enList of VKMs, Related documents: [pdf](#)Geldende bestemmelser **SR** **ORS** **ORF** **TK** **LA** <https://www.bane.dk/da/Jernbanevirksomhed>

Togekspeditionssteder

Togekspeditionssted	Fllesbetegnelse for stationer og holdsteder.
Station	Togekspeditionssted med hovedsignaler og centralsikring. En station kan deltage i den sikkerhedsmessige afvikling af toggangen som togflgestation, eller den kan vre lukket eller ubetjent.
Fri bane	Den del af banestrkningen, der ligger uden for stationsgrnsen.
Holdsted	Fllesbetegnelse for et togekspeditionssted – sidespor eller trinbret – p den fri bane. Deltager ikke i den sikkerhedsmessige afvikling af toggangen. Et trinbret kan ligge helt eller delvist p en station.

Kilde: Sikkerhedsreglement, Afsnit 10, Definitioner

Stationsgrnsen og rangergrnsen

Grnsen mellem den fri bane og en station benvnes stationsgrnsen. Den er kendetegnet ved det I- eller VI-signal, der dkker stationen. Mrke "Rangergrnsen" mrke 17.10. Rangertrk i gennemgende spor p stationer og hovedspor p den fri bane skal standse senest foran mrket, medmindre der er givet tilladelse til at passere mrket.

Kilde: Sikkerhedsreglement § 2, stk. 1.3 & § 17, stk. 10

Stednavneforkortelser i Jylland

Hhs Hirtshals **Sgb** Skagen
Hj Hjørring **Fh** Frederikshavn
 Aalborg Lufthavn **Abl** **Lih** Lindholm
Ti Thisted **Ør** Løgstør **Ab** Aalborg **Abø** Aalborg Øst
Thb Thyborøn Havn **Gy** Glyngøre **As** Aars
Røn Rønland **Aat** Aalestrup **Hb** Hobro **Mrg** Mariager
Lmv Lemvig **Sk** Skive **Fp** Fårup **Rd** Randers
 Str Struer **Vg** Viborg **Lg** Langå **Al** Allingaabro
Vem Vemb **Ho** Holstebro **Kp** Karup **Lb** Laurbjerg **Rå** Ryomgård **Gr** Grenaa
Rj Ringkøbing **Hr** Herning **Sl** Silkeborg **År** Ar Rbg. **Ar** Aarhus H
 Dæ Videbæk **Fu** Funder **Sd** Skanderborg **Odd** Odder
 Sj Skjern **Bb** Brande **Hs** Horsens
Nbl Nr. Nebel **Gi** Grindsted **Vj** Vejle **Fra** Fredericia Ranger-
Ox **Va** Varde **Fa** Fredericia banegård
 Oks- **TI** Taulov **Gfa** Fredericia
 bøl- **Es** Esbjerg **Bm** Bramming **Lk** Lunderskov **Kd** Kolding Godsstation
 Rb Ribe **Oj** Vojens **Had** Haderslev Vest **Sno** Snoghøj
 Æk Skærbæk **Rq** Rødekro **Åa** Aabenraa
 Tdr Tønder **Te** Tinglev **Sdb** Sønderborg
 Tdgr Landegr. **Pa** Padborg
 Anb Niebüll **Fw** Flensburg Weiche **Fib** Flensburg

Stednavneforkortelser omkring Struer

Bn Bedsted Thy **Ny** Nykøbing Mors
Ur Hurup Thy **Gy** Glyngøre
Thb **Yd** Ydby
 Thyborøn Havn **Ln** Lyngs
Røn Rønland **Hw** Hvidbjerg
Hbø Harbør **Ul** Uglev
 No Oddesund Nord **Sk** Skive **Hø**
Lmv Lemvig **Um** Humlum **Røb** Rønbjerg Højslev
Bnt **Str** **Han** **Vp** Vinderup **Sm**
 Bonnet Struer Handbjerg Stoholm
Bmk **Hm** Hjerm **Ra**
 Bækmarksbro Ravnstrup
Vem **Bu** Bur **Ho** Holstebro **Vg**
 Vemb **Ts** Tvis Viborg
Uf Ulfborg **Uu** Avlum **Kp**
Tm Tim **Id** Vildbjerg Karup
He Hee **lb** Skibbild
Rj Ringkøbing **Dæ** **Gp** Gødstrup **Hr** Herning
 Lm Lem Videbæk **Stu** Studsgård **Hrm**
 Sj **Bs** **Td** **Kæ** Kibæk Herning
 Skjern Borris Trolldhede Messecenter

Stednavneforkortelser på Fyn

Sb Strib
Md Middelfart
 Od Odense
Ac Assens **Ng** Nyborg
 Re Ringe
Få
 Faaborg **Svg** Svendborg

En udførlig liste over stednavneforkortelser findes på **Banesiden** under <http://www.john-nissen.dk/banesiden/Forkortelser/fork.php>

Stednavneforkortelser på Sjælland, Lolland-Falster

Tvl Tisvildeleje **Gll** Gilleleje Helsingborg
Hun Hundested **Kgg** Kagerup **Hg** Helsingør **Hbg**
Nks Nykøbing S **Frv** Frederiksværk **Hi** Hillerød
Fs Frederikssund **Fm** Farum
Kb Kalundborg **Hk** Holbæk **Nær** Nærum
Gv Gørlev **Tø** Tølløse **Ro** Roskilde **Kh** København H
Øn Høng **Rg** Ringsted **Kj** Køge **Kjn** Køge Nord
Kø Korsør **Sg** Slagelse **Hrl** Hårlev
Da Dalmose **Rdg** Rødvig
Ss Skælskør **Næ** Næstved **Fxl** Fakse Lp.
Vo Vordingborg
Nsk Nakskov **Mrb** Maribo **Nf** Nykøbing F
Rf Rødby Færges **Ge** Gedser
Pu Puttgården **Wü** Warnemünde

Stednavneforkortelser omkring København

Hi Hellerup
Sam Svanemøllen
Hgl Helgoland
Kk Østerport
Kn Nørreport
Kh København H
Ro Roskilde **Hh** Hedehusene **Htå** Høje Taastrup **Gl** Glostrup **Hif** Hvidovre **Fjern** Fjern **Val** Valby **Blv** Belvedere
Gb København G
Ig Vigerslev **Klv** Kalvebod
Kbh. Lufthavn **Cph** Kastrup klargøringscenter **Kac**

Stednavneforkortelser omkring Næstved

Tø Tølløse **Ro** Roskilde
Hv Hvalsø **Lj** Lejre **Gt** Gadstrup
Vy Viby Sj **Hd** Havdrup
Bo Borup **Lw** Lille Skensved
Ky Kværkeby **Ølb** Ølby **Kjn**
Rg Ringsted **Kj** Køge **Køge Nord**
Mbæ Møllebækken **Hf** Herfølge
Gz Glumsø **Th** Tureby
Ris Risleve **Hz** Haslev
OI Holme-Olstrup
Næn Næstved Nord
Næ Næstved
Myg Myrup Grusgrav
Lu Lundby
Vo Vordingborg
Mn Masnedø
Oh Orehoved